

Dell™ Latitude™ E4310

Informações sobre configuração e funcionalidades

Vista frontal

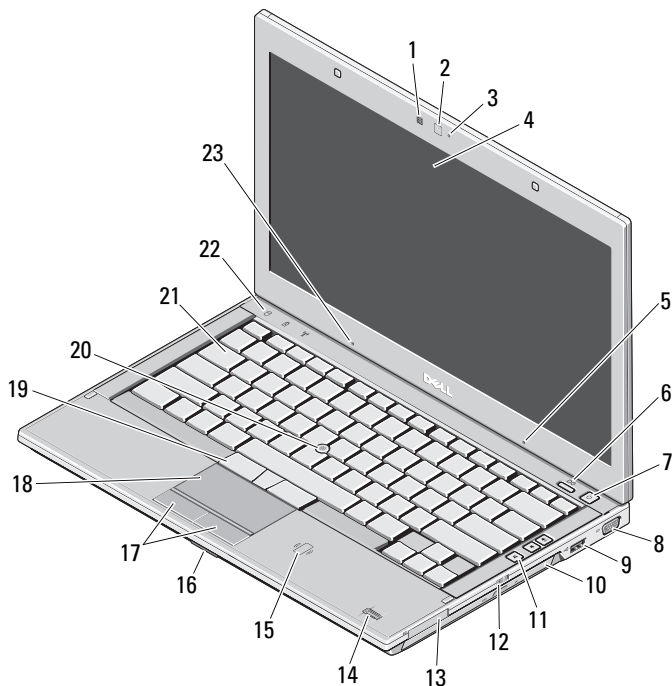

NOTA: O seu computador é fornecido com o microfone opcional apenas se encomendar a câmara.

Acerca das Advertências



ADVERTÊNCIA: uma ADVERTÊNCIA indica potenciais danos no equipamento, lesões corporais ou mesmo morte.

- 1 sensor de luz ambiente
- 2 câmara (opcional)
- 3 luz de estado da câmara (opcional)
- 4 ecrã
- 5 microfone (opcional)
- 6 botão do Dell Latitude ON™ (opcional)
- 7 botão de alimentação
- 8 conector de vídeo (VGA)
- 9 conector USB 2.0
- 10 unidade óptica
- 11 botões de controlo do volume (3)
- 12 interruptor da rede sem fios
- 13 ranhura ExpressCard
- 14 leitor de impressões digitais (opcional)
- 15 leitor sem contacto de smart card (opcional)
- 16 ranhura de cartão de memória
- 17 botões da mesa sensível ao toque (2)
- 18 mesa sensível ao toque
- 19 botões do track-stick (3)
- 20 track stick
- 21 teclado
- 22 luzes de estado do dispositivo
- 23 microfone



Modelo regulamentar: P05G

Tipo regulamentar: P05G001

Junho de 2010



0FONGMA01

Vista traseira

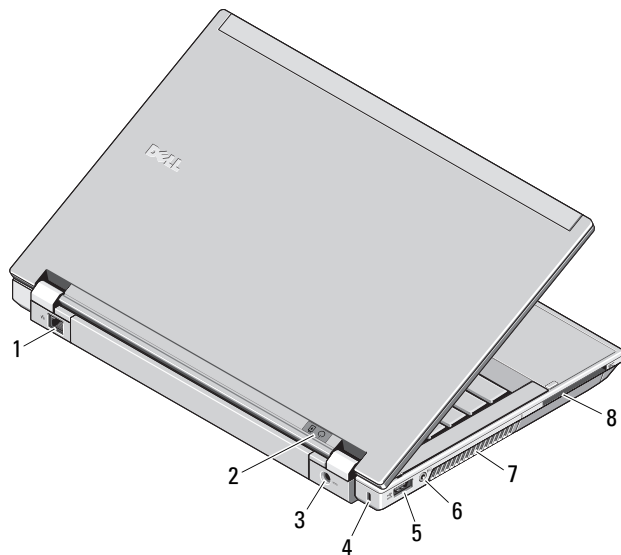

- 1 conector de rede
- 2 luzes de alimentação e da bateria
- 3 conector do adaptador de CA
- 4 encaixe do cabo de segurança
- 5 conector eSATA/USB 2.0
- 6 conector de auscultador (saída de linha) /
microfone (entrada de linha)
- 7 aberturas para ventilação
- 8 ranhura de smart card



ADVERTÊNCIA: Não bloqueie, não introduza objectos e nem permita a acumulação de poeira nas aberturas de ventilação. Não guarde o computador Dell em ambientes com pouca ventilação, tal como uma mala fechada, enquanto este se encontra em funcionamento. Restringir o fluxo de ar pode danificar o computador ou causar incêndio. O computador liga a ventoinha quando aquece. O ruído da ventoinha é normal e não indica nenhum problema no computador.

Configuração rápida



ADVERTÊNCIA: Antes de iniciar quaisquer procedimentos descritos nesta secção, leia as informações de segurança fornecidas com o computador. Para obter informações adicionais sobre as práticas recomendadas, consulte www.dell.com/regulatory_compliance.



ADVERTÊNCIA: O adaptador de CA funciona com tomadas eléctricas de todo o mundo. No entanto, os conectores de alimentação e as extensões eléctricas variam de acordo com os países. A utilização de um cabo incompatível ou a ligação incorrecta do cabo à tomada eléctrica pode causar incêndio ou danos no equipamento.



AVISO: Ao desligar o cabo do adaptador de CA do computador, segure no conector e não no cabo. Deve puxar o conector firmemente, mas com cuidado, para evitar danificar o cabo. Quando enrolar o cabo do adaptador de CA, certifique-se de que segue o ângulo do conector no adaptador de CA para evitar danificar o cabo.



NOTA: Alguns dispositivos podem não estar incluídos se não os tiver encomendado.

1

Ligue o adaptador de CA ao conector do adaptador de CA do computador portátil e à tomada eléctrica.

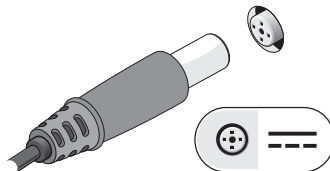

2

Ligue o cabo de rede (opcional).

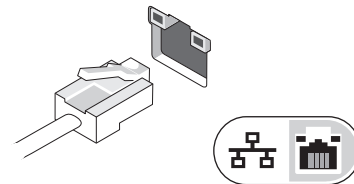

3

Ligue os dispositivos USB, tais como um rato ou teclado (opcional).

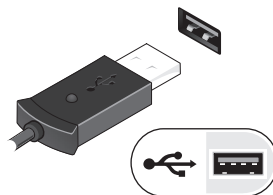

4

Abra o ecrã do computador e prima o botão de alimentação para ligar o computador.

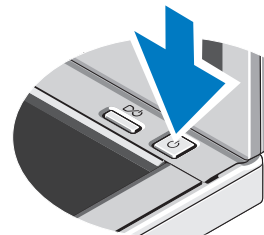

NOTA: Recomendamos que ligue e desligue o computador, pelo menos uma vez, antes de instalar quaisquer placas ou de ligar o computador a um dispositivo de ancoragem ou a outro dispositivo externo, tal como uma impressora.

Especificações

 **NOTA:** As ofertas podem variar consoante a região. Para obter mais informações relativas à configuração do seu computador, clique em **Iniciar** → **Ajuda e suporte** e seleccione a opção para visualizar as informações do computador.

Informações do sistema

Tipo de processador	Intel® Core™ da série i3 Intel Core da série i5 Intel Core da série i7
Chipset	Chipset Intel da série 5

Memória

conector do módulo de memória	dois encaixes SODIMM
Capacidade dos módulos de memória	1 GB, 2 GB ou 4 GB
Tipo de memória	DDR3, 1066 MHz
Memória mínima	1 GB
Memória máxima	8 GB

NOTA: Apenas os sistemas operativos de 64 bits suportam mais de 4 GB de memória.

Vídeo

Tipo de vídeo	integrado na placa de sistema
Controlador de vídeo	Intel HD Graphics

Smart Card sem contactos

Tecnologias / smart cards suportados	ISO14443A — 106 kbps, 212 kbps, 424 kbps e 848 kbps ISO14443B — 106 kbps, 212 kbps, 424 kbps e 848 kbps ISO15693 HID iClass FIPS201 NXP Desfire
--------------------------------------	--

Bateria

Tipo	3 células, 2,8 Ahr, 30 WHr 6 células, 2,8 Ahr, 60 WHr 6 células, 2,5 Ahr de longa duração, 54 WHr bateria auxiliar, 48 WHr
------	---

Dimensões

Profundidade	3 células — 28,80 mm 6 células — 51,10 mm
Altura	21,90 mm
Largura	189,80 mm
Peso	3 células — 0,19 kg 6 células — 0,34 kg bateria auxiliar — 0,63 kg
Tensão	11,1 VDC

Intervalo de temperatura

De funcionamento	0 °C a 35 °C
De armazenamento	-40 °C a 70 °C
Bateria de célula tipo moeda	lítio CR2032 de 3 V

Adaptador de CA	
Tensão de entrada	100 a 240 VCA
Corrente de entrada (máxima)	1,5 A
Frequência de entrada	50 a 60 Hz
Potência de saída	65 W ou 90 W
Corrente de saída	
65 W	4,34 A (máxima a um impulso de 4 segundos) 3,34 A (contínua)
90 W	5,62 A (máxima a um impulso de 4 segundos) 4,62 A (contínua)
Tensão de saída	19,5 +/- 1,0 VDC
Dimensões	
Largura	
65 W	66,00 mm
90 W	70,00 mm
Altura	
65 W	16,00 mm
90 W	16,00 mm
Profundidade	
65 W	127,00 mm
90 W	147,00 mm

Adaptador de CA (continuação)	
Intervalo de temperatura	
De funcionamento	0 °C a 40 °C
De armazenamento	-40 °C a 70 °C
Características físicas	
Altura dianteira	26,50 mm
Altura traseira	30,50 mm
Largura	323 mm
Profundidade	215 mm
Peso	1,63 kg a 1,95 kg
Requisitos ambientais	
Intervalo de temperatura	
De funcionamento	0 °C a 35 °C
De armazenamento	-40 °C a 70 °C
Humidade relativa (máxima)	
De funcionamento	10% a 90% (sem condensação)
De armazenamento	5% a 95% (sem condensação)
Altitude (máxima)	
De funcionamento	-15,2 m a 3048 m
De armazenamento	-15,2 m a 10.668 m

Obter mais informações e recursos

Consulte os documentos referentes à segurança e regulamentação fornecidos com o computador, bem como o site web de conformidade regulamentar em www.dell.com/regulatory_compliance para obter mais informações sobre:

- Práticas de segurança recomendadas
- Garantia
- Termos e condições
- Certificação regulamentar
- Ergonomia
- Contrato de licença do utilizador final

As informações deste documento estão sujeitas a alterações sem aviso prévio.

© 2010 Dell Inc. Todos os direitos reservados. Impresso na China.

Impresso em papel reciclado.

É estritamente proibida qualquer reprodução destes materiais sem autorização por escrito da Dell Inc.

Marcas comerciais utilizadas neste texto: *Dell*, o logótipo *DELL*, *Latitude* e *Latitude ON* são marcas comerciais da Dell Inc.; *Intel* é uma marca comercial registada e *Core* é uma marca comercial da Intel Corporation nos Estados Unidos e noutros países.

Outros nomes e marcas comerciais podem ser mencionados neste documento como referência às entidades que invocam essas marcas e nomes ou aos seus produtos. A Dell Inc. renuncia a quaisquer interesses de propriedade relativamente a nomes e marcas comerciais de terceiros.